



# S8000D

Автоматическая мойка  
лабораторной стеклянной посуды



## STIER Lab Washing Expert

Компания STIER специализируется на производстве автоматизированных инструментов и устройств для мойки и уборки и предлагает высококачественные чистящие средства и услуги. В ассортимент компании входят мойки для лабораторной стеклянной посуды, мойки для лабораторий для работы с животными и мойки для медицинских целей.

Предлагая специализированные решения для уборки лабораторий, компания STIER адаптирует стойки для коробов к широкому спектру потребностей клиентов и отраслевым стандартам. Команда опытных инженеров STIER обладает богатым опытом в области уборки и мойки в различных отраслях, глубоким пониманием нормативно-правовой базы и знаниями, позволяющими разрабатывать индивидуальные решения для мойки и уборки, которые отвечают индивидуальным задачам клиентов.

Компания STIER открыла собственный современный завод в районе Большого залива Гуандун-Гонконг-Макао в Китае. Район Большого залива — экономический центр и центр технологических инноваций, расположенный на юге Китая, объединяющий передовые производства со всего мира.



Ввиду динамичного развития науки все большее количество предметов необходимо подвергать лабораторному анализу и испытаниям, при этом требования к чистоте стеклянной посуды становятся все более жесткими. В результате сотрудникам лаборатории приходится тратить дополнительное время на подготовку стеклянной посуды. Как сэкономить драгоценное время и добиться быстрого и тщательного мытья стеклянной посуды, а также повысить ее чистоту — это серьезный вопрос, который требует решения.

**Наша автоматическая мойка для лабораторной стеклянной посуды — это именно тот мощный инструмент, который необходим лабораториям.**

Благодаря автоматизированным программам и повышенной эффективности можно быстро вымыть лабораторную стеклянную посуду, избегая этим требования к чистоте стеклянной посуды становятся все более трудоемкой и ненадежной ручной мойки, а также повысить производительность лаборатории.

Таким образом мы обеспечиваем необходимую чистоту лабораторной посуды в соответствии с заданными условиями и устраняем помехи для аналитических исследований.

Закрытая моечная камера сводит к минимуму любые потенциальные опасности для персонала и исключает риск для здоровья, обусловленный вредными реагентами и чистящими средствами.



## S8000D

### Автоматическая мойка лабораторной стеклянной посуды

В мойке для лабораторной стеклянной посуды STIER S8000D используется конструкция обратной подачи воды нового поколения, обеспечивающая повышенные мощность мойки и эффективность очистки. Это упрощает процесс мойки и помогает лабораториям выполнять требования в части следового и ультраследового анализов. В то же время это экономит много воды и расходных материалов, помогая лабораториям сократить эксплуатационные расходы. Более того, данное оборудование может стабильно работать в течение длительного времени без необходимости частого технического обслуживания. Таким образом, данные мойки являются отличными помощниками для ученых и исследователей.

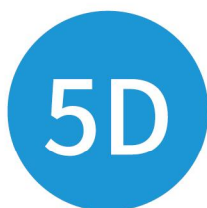

## Пятимерная неразрушающая интеллектуальная мойка

Оптимизация процесса, включающая в себя мощность, температуру, сушку, качество воды и моющего раствора  
Не повреждает стеклянную посуду

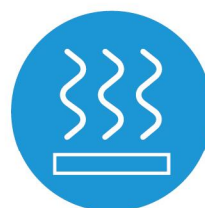

## Сушка горячим воздухом

Система сушки с полупроводниковым управлением  
Отсутствие загрязняющих осадков

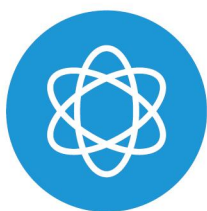

## Интеллектуальный умягчитель воды

Смягчает водопроводную воду  
Использование водопроводной воды для мойки  
Экономия чистой воды



## Запатентованный конденсатор

Предотвращает выброс пара в помещение  
Отсутствие необходимости в подключении к вентиляционной системе



## Перистальтический насос

Предотвращает кристаллизацию моющего раствора внутри  
Трубка из норпрена, устойчивая к кислотам и щелочам  
Отсутствие необходимости в замене



## Широкий выбор стоек для коробов

Обеспечивает наибольшее разнообразие вариантов стоек  
Адаптация для различной стеклянной посуды  
Настраиваемые стойки для коробов

# FUNCTION PARSING



## Конструкция для циркуляции воды

Новое поколение систем подачи воды  
Короткий контур  
Повышенная эффективность мойки



## Большая емкость

98 пипеток  
128 мерных колб  
352 колбы для образцов



## Исключительные результаты мойки

Повышенный уровень чистоты  
Подходит для всех типов лабораторий  
Подходит для очистки емкостей для ЖХ, ГХ,  
ЖХ-МС/МС и других стеклянных изделий



## Гибкая комбинация стоек для коробов

Верхний и нижний слои, по 2 короба на слой  
Гибкие комбинации  
Одновременное мытье различных видов стеклянной посуды



## Регулируемые стойки

Стойки могут регулироваться по высоте независимо друг от друга  
Различные стойки используются для разной стеклянной посуды  
Улучшенная мойка

S8000D	
Внешние размеры [мм]	Ш900*Д700*В870(850)
Внутренние размеры [мм]	Ш542*Д524*В625
Метод сушки	Сушка горячим воздухом
Электропитание	3Ф перем. ток 400 В 50 Гц / перем. ток 230 В 50 Гц
Номинальная мощность [кВт]	9 / 6,5
Мощность нагрева [кВт]	8 / 5
Мощность моющего насоса [кВт]	0,66
Мощность сушки [кВт]	3,2
Умягчитель воды	Встроенная
Конденсатор пара	Встроенная
Насос для распределения чистящего раствора	2
Предустановленные программы	20
Настраиваемые программы	9
Уровень шума [дБА]	70
Вес [кг]	130

\* More optional items

## Размер внутренней камеры

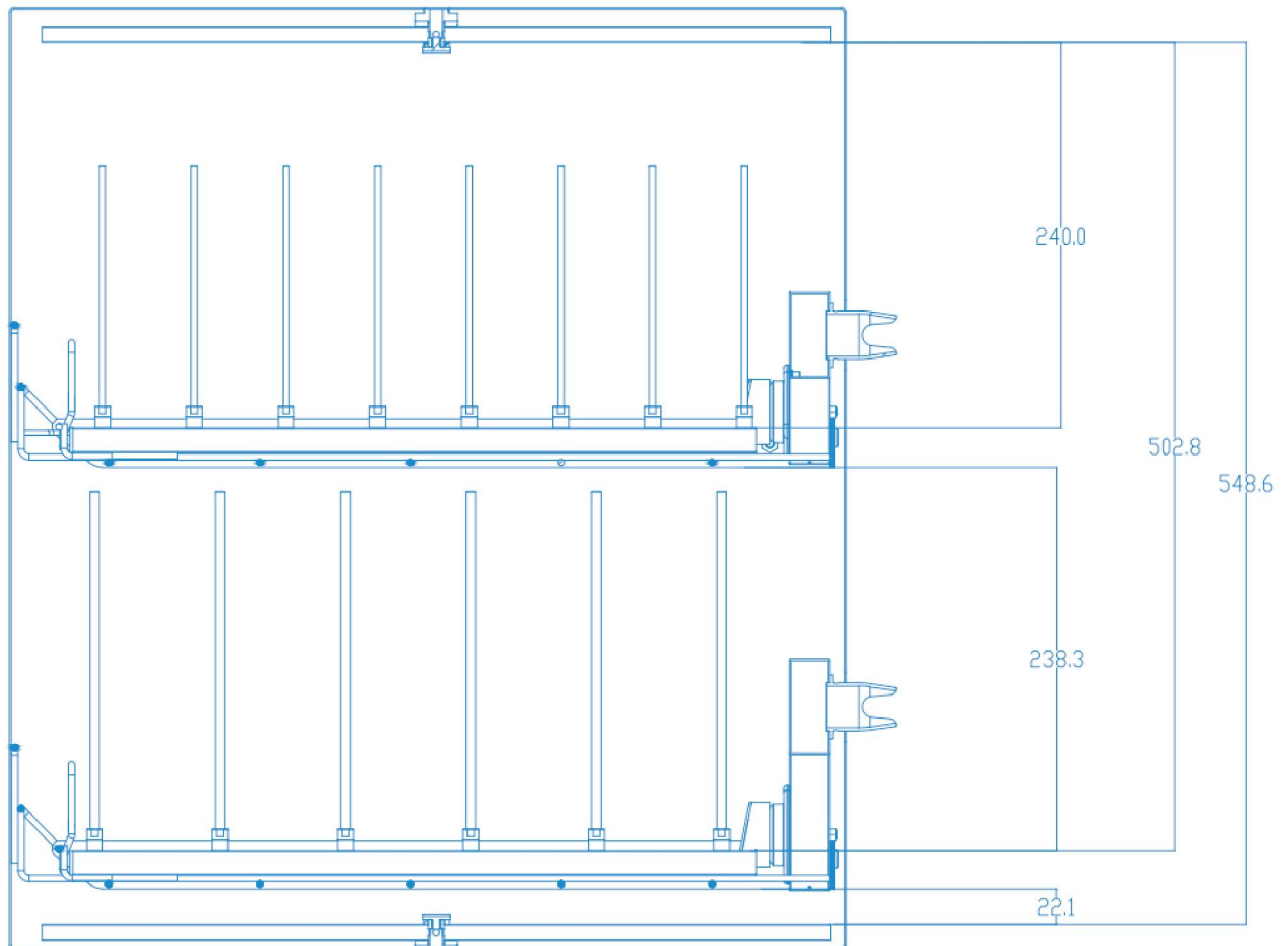



## Стойки для коробов

### Зачем нужны разные стойки для коробов?

1. Центрирование посуды
  2. Поддержание расстояния между дном посуды и соплом
  3. Упрощение доступа
- Правильный выбор стойки для короба — ключ к эффективной мойке.



#### U100 Верхний короб

Используется для размещения 1–2 моечных модулей или стоек



#### L100 Нижний короб

Используется для размещения 1–2 моечных модулей или стоек



#### U101 Верхний короб (с коромыслом)

Используется для установки C56, C2, C3, C4



#### L300 Трехуровневый короб

Используется для установки C56, C2, C3, C4



#### A204A Модуль 2 × 4

(6\*210 мм, держатель цветкообразный из нержавеющей стали)

Подходит для мерных колб, колб Эрленмейера, круглодонных колб, колб Шотта, мерных цилиндров, пробирок и т. д.

- 8 сопел (N60210: Сопло, Д6 мм, В210 мм)
- 8 держателей (S60SF: 6,0 держатель цветкообразный из нержавеющей стали)
- 8 зажимов (C60SL: 6,0 лестничный зажим)



#### A204B Модуль 2 × 4

(6\*210 мм, крестообразная подставка ПОМ)

Подходит для мерных колб, мерных цилиндров, пробирок и т. д.

- 8 сопел (N60210: Сопло, Д6 мм, В210 мм)
- 8 подставок (S60PC: 6,0 крестообразная подставка ПОМ)
- 8 зажимов (C60ST: 6,0 треугольный зажим)



### A204C Модуль 2×4

(6\*150 мм, держатель в форме цветка из нержавеющей стали)

Подходит для мерных колб, колб Эрленмейера, круглодонных колб, колб Шотта, мерных цилиндров, пробирок и т. д.

8 сопел (N60150: Сопло, Д6 мм, В150 мм)  
8 держателей (S60SF: 6,0 держатель цветкообразный из нержавеющей стали)  
8 зажимов (C60SL: 6,0 лестничный зажим)



### A204E Модуль 2×4

(6\*150 мм, большой квадратный держатель из нержавеющей стали)

Подходит для колб Эрленмейера, круглодонных колб, бутылок Шотта, мерных колб, мерных цилиндров, пробирок и т. д.

8 сопел (N60150: Сопло, Д6 мм, В150 мм)  
8 держателей (S60SSL: 6,0 большой квадратный держатель из нержавеющей стали)  
8 зажимов (C60SL: 6,0 лестничный зажим)



### A204X1 Модуль 2×4

(6\*210 мм, держатель цветкообразный из нержавеющей стали\*9 + пластиковая крестообразная подставка\*9)

Подходит для мерных колб, колб Эрленмейера, круглодонных колб, колб Шотта, мерных цилиндров, пробирок и т. д.

8 сопел (N60210: Сопло, Д6 мм, В210 мм)  
4 держателей (S60SF: 6,0 держатель цветкообразный из нержавеющей стали)  
4 подставки (S60PC: 6,0 пластиковая крестообразная подставка)  
4 зажима (C60SL: 6,0 лестничный зажим)  
4 зажима (C60ST: 6,0 треугольный зажим)



### A204X3 Модуль 2×4

(6\*150 мм, держатель цветкообразный из нержавеющей стали\*9 + крестообразная подставка)

Подходит для мерных колб, колб Эрленмейера, круглодонных колб, колб Шотта, мерных цилиндров, пробирок и т. д.

8 сопел (N60150: Сопло, Д6 мм, В150 мм)  
4 держателей (S60SF: 6,0 держатель цветкообразный из нержавеющей стали)  
4 подставки (S60PC: 6,0 крестообразная подставка ПОМ)  
4 зажима (C60SL: 6,0 лестничный зажим)  
4 зажима (C60ST: 6,0 треугольный зажим)



### A306A Модуль 3×6

(6\*210 мм, держатель цветкообразный из нержавеющей стали)

Подходит для мерных колб, колб Эрленмейера, круглодонных колб, колб Шотта, мерных цилиндров, пробирок и т. д.

18 сопел (N60210: Сопло, Д6 мм, В210 мм)  
18 держателей (S60SF: 6,0 держатель цветкообразный из нержавеющей стали)  
18 зажимов (C60SL: 6,0 лестничный зажим)



### A306B Модуль 3×6

(6\*210 мм, крестообразная подставка ПОМ)

Подходит для мерных колб, мерных цилиндров, пробирок и т. д.

18 сопел (N60210: Сопло, Д6 мм, В210 мм)  
18 держателей (S60PC: 6,0 крестообразная подставка ПОМ)  
18 зажимов (C60ST: 6,0 треугольный зажим)



### A306C Модуль 2×4

(6\*150 мм, держатель цветкообразный из нержавеющей стали)

Подходит для мерных колб, колб Эрленмейера, круглодонных колб, колб Шотта, мерных цилиндров, пробирок и т. д.

18 сопел (N60150: Сопло, Д6 мм, В150 мм)  
18 держателей (S60SF: 6,0 держатель цветкообразный из нержавеющей стали)  
18 зажимов (C60SL: 6,0 лестничный зажим)



### A306D Модуль 3×6

(6\*150 мм, квадратный держатель из нержавеющей стали)

Подходит для колб Эрленмейера, круглодонных колб, бутылок Шотта, мерных колб, мерных цилиндров, пробирок и т. д.

18 сопел (N60150: Сопло, Д6 мм, В150 мм)  
18 держателей (S60SSM: 6,0 квадратный держатель из нержавеющей стали)  
18 зажимов (C60SL: 6,0 лестничный зажим)



**A306E Модуль 3 × 6**  
(6\*150 мм, большой квадратный держатель из нержавеющей стали)

Подходит для колб Шотта, колб Эрленмейера, круглодонных колб, мерных колб, мерных цилиндров, пробирок и т.д.

18 сопел (N60150: Сопло, Д6 мм, В150 мм)  
18 держателей (S60SSL: 6,0 большой квадратный держатель из нержавеющей стали)  
18 зажимов (C60SL: 6,0 лестничный зажим)



**A306F Модуль 3 × 6**  
(6\*210 мм, квадратный держатель из нержавеющей стали)

Подходит для длинных пробирок, вискозиметров, мерных цилиндров и т.д.

18 сопел (N60210: Сопло, Д6 мм, В210 мм)  
18 держателей (S60SSM: 6,0 квадратный держатель из нержавеющей стали)  
18 зажимов (C60SL: 6,0 лестничный зажим)



**A306G Модуль 3 × 6**  
(6\*210 мм, большой квадратный держатель из нержавеющей стали)

Подходит для длинных пробирок, вискозиметров, мерных цилиндров и т.д.

18 сопел (N60210: Сопло, Д6 мм, В210 мм)  
18 держателей (S60SSL: 6,0 большой квадратный держатель из нержавеющей стали)  
18 зажимов (C60SL: 6,0 лестничный зажим)



**A306H Модуль 3 × 6**  
(6,0\*60 мм + большой квадратный держатель из нержавеющей стали)

Подходит для газовых абсорбционных баллонов

18 сопел (N60060: Сопло, Д6 мм, В60 мм)  
18 держателей (S60SSL: 6,0 большой квадратный держатель из нержавеющей стали)  
18 зажимов (C60SL: 6,0 лестничный зажим)



### A306K Модуль 3×6

(6,0\*150 мм, крестообразная подставка из нержавеющей стали, для мерных колб объемом 250 мл)

Подходит для мерных колб, мерных цилиндров, пробирок и т. д.

- 18 сопел (N60150: Сопло, Д6 мм, В150 мм)
- 18 подставок (S60SC: 6,0 крестообразная подставка из нержавеющей стали)
- 18 зажимов (C60ST: 6,0 треугольный зажим)



### A306X2 Модуль 3×6

(6\*150 мм, прямой квадратный держатель из нержавеющей стали\*9 + большой прямой квадратный держатель из нержавеющей стали\*9)

Подходит для колб Эрленмейера, круглодонных колб, бутылок Шотта, мерных колб, мерных цилиндров, пробирок и т. д.

- 18 сопел (N60150: Сопло, Д6 мм, В150 мм)
- 9 держателей (S60SSM: 6,0 квадратный держатель из нержавеющей стали)
- 9 держателей (S60SSL: 6,0 большой квадратный держатель из нержавеющей стали)
- 9 зажимов (C60SL: 6,0 лестничный зажим)
- 9 зажимов (C60SL: 6,0 лестничный зажим)



### A306X1 Модуль 3×6

(6\*210 мм, держатель цветкообразный из нержавеющей стали\*9 + крестообразная подставка ПОМ\*9)

Подходит для мерных колб, колб Эрленмейера, круглодонных колб, колб Шотта, мерных цилиндров, пробирок и т. д.

- 18 сопел (N60210: Сопло, Д6 мм, В210 мм)
- 9 держателей (S60SF: 6,0 держатель цветкообразный из нержавеющей стали)
- 9 держателя (S60PC: 6,0 крестообразная подставка ПОМ)
- 9 зажимов (C60SL: 6,0 лестничный зажим)
- 9 зажимов (C60ST: 6,0 треугольный зажим)



### A306X3 Модуль 3×6

(6\*150 мм, держатель цветкообразный из нержавеющей стали\*9 + крестообразная подставка)

Подходит для мерных колб, колб Эрленмейера, круглодонных колб, колб Шотта, мерных цилиндров, пробирок и т. д.

- 18 сопел (N60150: Сопло, Д6 мм, В150 мм)
- 9 держателей (S60SF: 6,0 держатель цветкообразный из нержавеющей стали)
- 9 держателя (S60PC: 6,0 крестообразная подставка ПОМ)
- 9 зажимов (C60SL: 6,0 лестничный зажим)
- 9 зажимов (C60ST: 6,0 треугольный зажим)



**A408A Модуль 4×8**  
(4\*150 мм, держатель в форме цветка из нержавеющей стали)

**Подходит для мерных колб, мерных цилиндров, пробирок и т.д.**

32 сопла (N40150: Сопло, Д4 мм, В150 мм)  
32 держателя (S40SF: 4,0 держатель цветкообразный из нержавеющей стали)  
32 зажимов (C40SL: 4,0 лестничный зажим)



**A408B Модуль 4×8**  
(4\*150 мм, крестообразная подставка POM)

**Подходит для мерных колб, мерных цилиндров, пробирок и т.д.**

32 сопла (N40150: Сопло, Д4 мм, В150 мм)  
32 подставки (S40PC: 4,0 крестообразная подставка POM)  
32 зажима (C40ST: 4,0 треугольный зажим)



**A408X1 Модуль 4×8**  
(4\*150 мм, держатель цветкообразный из нержавеющей стали + крестообразная подставка POM)

**Подходит для мерных колб, мерных цилиндров, пробирок и т.д.**

32 сопла (N40150: Сопло, Д4 мм, В150 мм)  
16 держателя (S40SF: 4,0 держатель цветкообразный из нержавеющей стали)  
16 держателей (S40PC: 4,0 крестообразная подставка POM)  
16 зажимов (C40SL: 4,0 лестничный зажим)  
16 зажимов (C40ST: 4,0 треугольный зажим)



**A415A Модуль 4×15**  
(4\*150 мм, ограниченная крестообразная подставка POM)

**Подходит для пробирок, пробоотборников, мерных колб и т.д.**

60 сопел (N40150: Сопло, Д4 мм, В150 мм)  
60 подставок (S40PCL: 4,0 ограниченная крестообразная подставка POM)  
8 зажимов (S40PCL: 4,0 ограниченная крестообразная подставка POM)  
4 подставки с отверстием (S40S15: 4,0, 15 подставка с отверстием)



### A415B Модуль 4×15

(4\*80 мм, ограниченная крестообразная подставка ПОМ)

**Подходит для пробирок, пробоотборников, мерных колб и т.д.**

60 сопел (N40080: Сопло, Д4 мм, В80 мм)  
60 подставок (S40PCL:  
4,0 ограниченная крестообразная подставка ПОМ)  
8 зажимов (C40ST: 4,0 треугольный зажим)  
4 подставки с отверстием (S40S15: 4,0, 15  
подставка с отверстием)



### A415D Модуль 4×15

(4\*56 мм, ограниченная крестообразная подставка ПОМ)

**Подходит для пробоотборников и т.д.**

60 сопел (N40056: Сопло, Д4 мм, В56 мм)  
60 подставок (S40PCL:  
4,0 ограниченная крестообразная подставка ПОМ)



### A415E Модуль 4×15

(4\*150 мм, крестообразная подставка ПОМ)

**Подходит для пробирок, пробоотборников, мерных колб и т.д.**

60 сопел (N40150: Сопло, Д4 мм, В150 мм)  
60 подставок (S40PC: 4,0 крестообразная  
подставка ПОМ)  
8 зажимов (C40ST: 4,0 треугольный зажим)  
4 подставки с отверстием (S40S08: 4,0, 15  
подставка с отверстием)

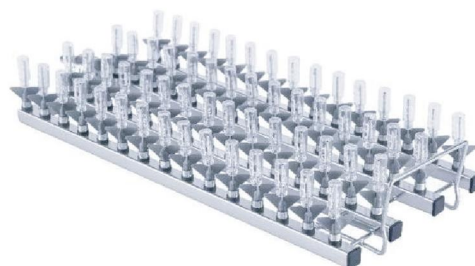

### A415F Модуль 4×15

(2,5\*42 мм, пластиковый крестообразный держатель)

**Подходит для пробоотборников и т.д.**

60 сопел (N25042: Сопло, Д2,5 мм, В42 мм)  
60 подставок (S25PC:  
2,5 пластиковая крестообразная подставка)



### A415X1 Модуль 4×15

(4\*150 мм\*30 + 4\*80 мм\*30, ограниченная крестообразная подставка + ограниченная крестообразная подставка POM)

**Подходит для пробирок, пробоотборников, мерных колб и т.д.**

30 сопел (N40150: Сопло, Д4 мм, В150 мм)  
30 сопел (N40080: Сопло, Д4 мм, В80 мм)  
30 подставок (S40PCL:  
4,0 ограниченная крестообразная подставка POM)  
30 подставок (S40PC: 4,0 крестообразная подставка POM)  
8 зажимов (C40ST: 4,0 треугольный зажим)  
4 подставки с отверстием (S40S08: 4,0, 15 подставка с отверстием)



### A615F Модуль 6×15

(4\*56 мм, ограниченная крестообразная подставка POM)

**Подходит для пробоотборников и т.д.**

88 сопел (N40056: Сопло, Д4 мм, В150 мм)  
88 подставок (S40PCL: 4,0 ограниченная крестообразная подставка POM)

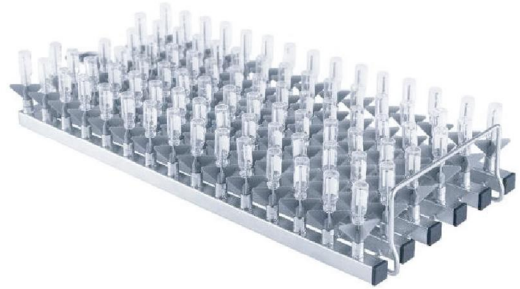

### A615E Модуль 6×15

(2,5\*42 мм, пластиковый крестообразный держатель)

**Подходит для пробоотборников и т.д.**

88 сопел (N25042: Сопло, Д2,5 мм, В42 мм)  
88 подставок (S25PC:  
2,5 пластиковая крестообразная подставка)



### B021 Модуль 4×15 Модуль на 21 пипетку (вертикальный)

**Подходит для мойки 1–21 пипеток Совместим с S4000 или S8000D, подходит для мойки пипеток длиной до 495 мм Совместим с L3000D, подходит для мойки пипеток длиной до 700 мм**





**B049 Модуль на 49 пипеток  
(вертикальный)**

Подходит для мойки 1–49 пипеток  
Совместим с S4000 или S8000D,  
подходит для мойки пипеток  
длиной до 495 мм  
Совместим с L3000D, подходит  
для мойки пипеток длиной до 700 мм

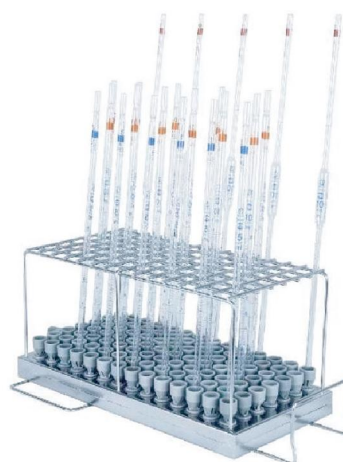

**B098 Модуль на 98 пипеток  
(вертикальный)**

Подходит для мойки 49–98 пипеток  
Совместим с S4000 или S8000D,  
подходит для мойки пипеток длиной  
до 495 мм  
Совместим с L3000D, подходит для  
мойки пипеток длиной до 700 мм



**B022 Модуль на 22 пипетки  
(наклонный)**

Подходит для мойки 1–22 пипеток.  
Совместим с S4000 или S8000D,  
подходит для мойки пипеток объемом  
до 100 мл.



**4L16 Модуль 4 x 4**

Подходит для колб Шотта объемом 1 л,  
круглодонных колб объемом 1–3 л,  
колб Эрленмейера объемом 1–3 л,  
мерных цилиндров объемом 0,1–5 л и т. д.

Нижний короб в комплекте



### 3L9 Модуль 3 x 3

Подходит для колб Шотта объемом 2–5 л, круглодонных колб объемом 2–5 л, колб Эрленмейера объемом 1–5 л, мерных цилиндров объемом 0,1–5 л и т. д.

Нижний короб в комплекте

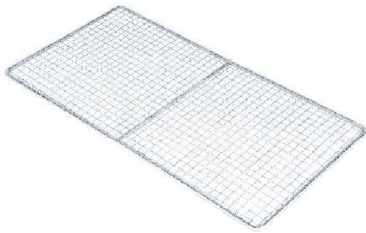

### C1 Сетка для предотвращения смещения

Предотвращает выпадение мелкой стеклянной посуды



### C3 Квадратная корзина для мойки

Подходит для крышек, ложек, ножниц, пинцетов и т. д.



### 2L4 Модуль 2 x 2

Подходит для колб Шотта объемом 2–5 л, круглодонных колб объемом 2–10 л, колб Эрленмейера объемом 1–10 л, мерных цилиндров объемом 0,1–5 л и т. д.

Нижний короб в комплекте

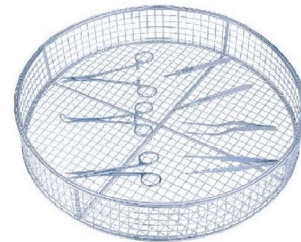

### C2 Круглая корзина для мойки

Подходит для крышек, ложек, ножниц, пинцетов и т. д.

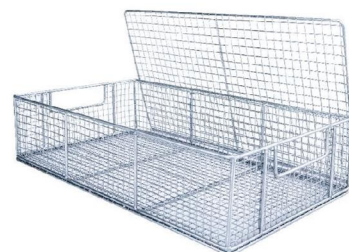

### C4 Квадратная корзина для мойки (большая, с крышкой)

Подходит для крышек, ложек, ножниц, пинцетов и т. д.



### C56 Корзина для мойки чашек Петри (56 штук)

Подходит для посуды диаметром 90–110 мм, другие параметры могут быть изготовлены на заказ

## Аксессуары



### B100 Базовый шкаф из нержавеющей стали

Эргономичный дизайн  
Возможность использования в качестве шкафа для хранения  
Совместим с S4000



### B200 Базовый шкаф из нержавеющей стали

Эргономичный дизайн  
Возможность использования в качестве шкафа для хранения  
Совместим с S8000D

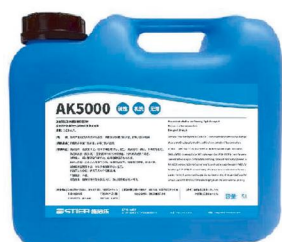

### AK5000 Моющее средство для полностью автоматических машин, 5 л

Подходит для автоматической мойки лабораторной посуды  
Не пенится  
Без фосфорной кислоты



### AC5000 Моющее средство для полностью автоматических машин с нейтрализующим средством, 5 л

Подходит для автоматической мойки лабораторной посуды  
Не пенится  
На основе лимонной кислоты

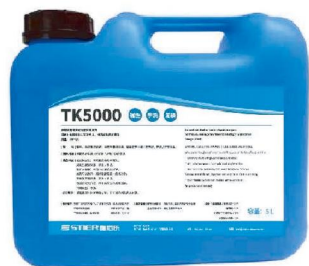

### TK5000 Средство для мойки рук, 5 л

Подходит для ручной и ультразвуковой мойки  
Заменяет хромовую кислоту  
Не содержит фосфорной кислоты



### 1003 Соль для умягчителя

Используется в качестве смягчителя воды для моечных машин  
20 упаковок в коробке, 500 г в упаковке



### 1004 Ведро для чистой воды с передвижной подставкой

Для хранения чистой воды  
100 л, 50 л по выбору



### 1005 Резервуар для охлаждения

Для слива охлаждающей воды



### 1006 Тележка

Для установки коробов для мытья посуды  
С колесиками



N60150 Сопло, Д6 мм, В150 мм



N60210 Сопло, Д6 мм, В210 мм



N40056 Сопло, Д4 мм, В56 мм



N40080 Сопло, Д4 мм, В80 мм



N40150 Сопло, Д4 мм, В150 мм



N40210 Сопло, Д4 мм, В210 мм



N25042 Сопло, Д2,5 мм, В42 мм



N25210 Сопло, Д2,5 мм, В210 мм



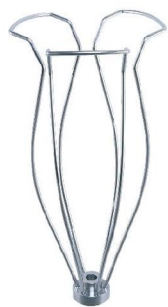

**S60SF 6,0 держатель  
цветкообразный из  
нержавеющей стали**

Подходит для сопел диаметром 6,0 мм

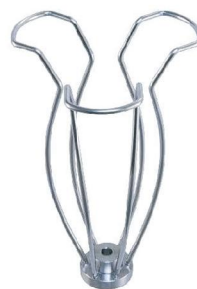

**S40SF 4,0 держатель  
цветкообразный из  
нержавеющей стали**

Подходит для сопел диаметром 4,0 мм



**S60SSM 6,0 квадратный  
держатель из  
нержавеющей стали**

Подходит для сопел диаметром 6,0 мм



**S60SSL 6,0 большой  
квадратный держатель  
из нержавеющей стали**

Подходит для сопел диаметром 6,0 мм



**S60PC 6,0 крестообразная  
подставка ПОМ**

Подходит для сопел диаметром 6,0 мм

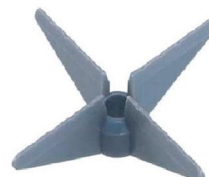

**S40PC 4,0 крестообразная  
подставка ПОМ**

Подходит для сопел диаметром 4,0 мм



**S60SC 6,0 крестообразная  
подставка из нержавеющей  
стали**



**C60SL 6,0 лестничный зажим**

Подходит для сопел диаметром 6,0 мм



### C40SL 4,0 лестничный зажим

Подходит для сопел диаметром 4,0 мм



### C60ST 6,0 треугольный зажим

Подходит для сопел диаметром 6,0 мм



### C40ST 4,0 треугольный зажим

Подходит для сопел диаметром 4,0 мм

### S40S15 4,0, прямая подставка с 15 отверстиями

Подходит для A415A, A415E, A415X1



### S40S08 4,0, прямая подставка с 8 отверстиями

Подходит для A408B



#### 2001-1

Программа проверки ЮО

#### 2001-2

Программа проверки РО

#### 2002

Матричный принтер

#### Cond.

Мониторинг проводимости

#### Hall

Мониторинг скорости

#### Непа Фильтр HEPA 14

Подходит для S8000D, L3000D



## STIER (Guangzhou) Instrument Co., Ltd.

Адрес: 207, корпус 4, Qixi Creative Industrial Park, улица Синьи  
№ 24, район Ливан, Гуанчжоу, Китай

Телефон: +86-20-8653 6361

Электронная почта: [info@stier-instrument.com](mailto:info@stier-instrument.com)

Веб-сайт: [www.stierlabwashers.com](http://www.stierlabwashers.com)

---

[Website](#)



[WhatsApp](#)

